

基本数量タイプ一覧（リフォーム用）

記号	基本数量名称	単位	備考
g36	地下内部構造壁長	m	階別の外壁線内部にある
g37	1階内部構造壁長	m	構造壁(全種類)の合計長さ
g38	2階内部構造壁長	m	
g39	3階内部構造壁長	m	
g40	地上延べ内部構造壁長	m	
g41	延べ内部構造壁長	m	地階～3階の合計長さ
g42	地下内部構造壁カ所数	カ所	階別の外壁線内部にある
g43	1階内部構造壁カ所数	カ所	構造壁(全種類)の合計カ所数
g44	2階内部構造壁カ所数	カ所	
g45	3階内部構造壁カ所数	カ所	
g46	地上延べ内部構造壁カ所数	カ所	
g47	延べ内部構造壁カ所数	カ所	地階～3階の合計カ所数
g48	地下外部構造壁長	m	階別の外壁線上又は外側にある
g49	1階外部構造壁長	m	構造壁(全種類)の合計長さ
g50	2階外部構造壁長	m	
g51	3階外部構造壁長	m	
g52	地上延べ外部構造壁長	m	
g53	延べ外部構造壁長	m	地階～3階の合計長さ
g54	地下外部構造壁カ所数	カ所	階別の外壁線上又は外側にある
g55	1階外部構造壁カ所数	カ所	構造壁(全種類)の合計カ所数
g56	2階外部構造壁カ所数	カ所	
g57	3階外部構造壁カ所数	カ所	
g58	地上延べ外部構造壁カ所数	カ所	
g59	延べ外部構造壁カ所数	カ所	地階～3階の合計カ所数
g60	地下構造壁長	m	階別の構造壁(全種類)の合計長さ
g61	1階構造壁長	m	
g62	2階構造壁長	m	
g63	3階構造壁長	m	
g64	地上延べ構造壁長	m	1階～3階の合計長さ
g65	延べ構造壁長	m	地階～3階の合計長さ
g66	地下構造壁カ所数	カ所	階別の構造壁(全種類)の合計カ所数
g67	1階構造壁カ所数	カ所	
g68	2階構造壁カ所数	カ所	
g69	3階構造壁カ所数	カ所	
g70	地上延べ構造壁カ所数	カ所	1階～3階の合計カ所数
g71	延べ構造壁カ所数	カ所	地階～3階の合計カ所数
g72	解体間仕切(木製)長	m	地階～3階の合計長さ
g73	解体間仕切(木製+基礎)長	m	地階～3階の合計長さ
g74	解体間仕切(左官1層)長	m	地階～3階の合計長さ
g75	解体間仕切(左官2層)長	m	地階～3階の合計長さ

基本数量タイプ一覧（リフォーム用）

記号	基本数量名称	単位	備考
g76	解体間仕切(木製)カ所数	カ所	地階～3階の合計カ所数
g77	解体間仕切(木製+基礎)カ所数	カ所	地階～3階の合計カ所数
g78	解体間仕切(左官1層)カ所数	カ所	地階～3階の合計カ所数
g79	解体間仕切(左官2層)カ所数	カ所	地階～3階の合計カ所数
g80	内部構造壁(木製)長	m	地階～3階の合計長さ(外壁線内部)
g81	内部構造壁(基礎+土台+木製)長	m	地階～3階の合計長さ(外壁線内部)
g82	内部構造壁(基礎+土+木+桁)長	m	地階～3階の合計長さ(外壁線内部)
g83	内部構造壁(木製+桁)長	m	地階～3階の合計長さ(外壁線内部)
g84	内部構造壁(軽量鉄骨壁)長	m	地階～3階の合計長さ(外壁線内部)
g85	内部構造壁(ブロック壁)長	m	地階～3階の合計長さ(外壁線内部)
g86	外部構造壁(木製)長	m	地階～3階の合計長さ(外壁線上又は外側)
g87	外部構造壁(基礎+土台+木製)長	m	地階～3階の合計長さ(外壁線上又は外側)
g88	外部構造壁(基+土+木+桁)長	m	地階～3階の合計長さ(外壁線上又は外側)
g89	外部構造壁(木製+桁)長	m	地階～3階の合計長さ(外壁線上又は外側)
g90	外部構造壁(軽量鉄骨壁)長	m	地階～3階の合計長さ(外壁線上又は外側)
g91	外部構造壁(ブロック壁)長	m	地階～3階の合計長さ(外壁線上又は外側)
g92	構造壁(木製)長	m	地階～3階の外部と内部の合計長さ
g93	構造壁(基礎+土台+木製)長	m	地階～3階の外部と内部の合計長さ
g94	構造壁(基礎+土台+木+桁)長	m	地階～3階の外部と内部の合計長さ
g95	構造壁(木製+桁)長	m	地階～3階の外部と内部の合計長さ
g96	構造壁(軽量鉄骨壁)長	m	地階～3階の外部と内部の合計長さ
g97	構造壁(ブロック壁)長	m	地階～3階の外部と内部の合計長さ
g98	内部構造壁(木製)カ所数	カ所	地階～3階の合計カ所数(外壁線内部)
g99	内部構造壁(基礎+土+木)カ所数	カ所	地階～3階の合計カ所数(外壁線内部)
g100	内部構造壁(基+土+木+桁)カ所	カ所	地階～3階の合計カ所数(外壁線内部)
g101	内部構造壁(木製+桁)カ所数	カ所	地階～3階の合計カ所数(外壁線内部)
g102	内部構造壁(軽量鉄骨壁)カ所数	カ所	地階～3階の合計カ所数(外壁線内部)
g103	内部構造壁(ブロック壁)カ所数	カ所	地階～3階の合計カ所数(外壁線内部)
g104	外部構造壁(木製)カ所数	カ所	地階～3階の合計カ所数(外壁線上又は外側)
g105	外部構造壁(基礎+土+木)カ所数	カ所	地階～3階の合計カ所数(外壁線上又は外側)
g106	外部構造壁(基+土+木+桁)カ所	カ所	地階～3階の合計カ所数(外壁線上又は外側)
g107	外部構造壁(木製+桁)カ所数	カ所	地階～3階の合計カ所数(外壁線上又は外側)
g108	外部構造壁(軽量鉄骨壁)カ所数	カ所	地階～3階の合計カ所数(外壁線上又は外側)
g109	外部構造壁(ブロック壁)カ所数	カ所	地階～3階の合計カ所数(外壁線上又は外側)
g110	構造壁(木製)カ所数	カ所	地階～3階の外部と内部の合計カ所数
g111	構造壁(基礎+土台+木)カ所数	カ所	地階～3階の外部と内部の合計カ所数
g112	構造壁(基礎+土台+木+桁)カ所	カ所	地階～3階の外部と内部の合計カ所数
g113	構造壁(木製+桁)カ所数	カ所	地階～3階の外部と内部の合計カ所数
g114	構造壁(軽量鉄骨壁)カ所数	カ所	地階～3階の外部と内部の合計カ所数
g115	構造壁(ブロック壁)カ所数	カ所	地階～3階の外部と内部の合計カ所数

基本数量タイプ一覧（リフォーム用） ※新設屋根が対象

記号	基本数量名称	単位	備考
k0	水平軒線長	m	(屋根面) 水平な軒先線属性の線分長さ
k1	勾配軒線長	m	(屋根面) 水平でない軒先線属性の線分長さ
k2	水平外壁属性長	m	(屋根面) 水平な外壁線属性の線分長さ
k3	勾配外壁属性長	m	(屋根面) 水平でない外壁線属性の線分長さ
k4	棟木長	m	(屋根面) 棟木属性の線分長さ
k5	隅木長	m	(屋根面) 隅木属性の線分長さ
k6	谷木長	m	(屋根面) 谷木属性の線分長さ
k7	鬼瓦カ所数	カ所	入力された鬼瓦の数
k8	下り棟長	m	入力された下り棟の長さ
k9	棟換気カ所数	カ所	入力された棟換気の数
k10	棟換気長さ	m	入力された棟換気の長さ
k11	化粧母屋本数	本	入力された化粧母屋の数
k12	化粧垂木：破風長	m	(化粧垂木) 水平でない軒先線属性の線分長さ
k13	化粧垂木：鼻隠長	m	(化粧垂木) 水平な軒先線属性の線分長さ
k14	化粧垂木：破風・鼻隠長	m	合計長さ
k15	化粧合板：破風長	m	(化粧合板) 水平でない軒先線属性の線分長さ
k16	化粧合板：鼻隠長	m	(化粧合板) 水平な軒先線属性の線分長さ
k17	化粧合板：破風・鼻隠長	m	合計長さ
k18	左官塗廻：破風長	m	(左官塗廻) 水平でない軒先線属性の線分長さ
k19	左官塗廻：鼻隠長	m	(左官塗廻) 水平な軒先線属性の線分長さ
k20	左官塗廻：破風・鼻隠長	m	合計長さ
k21	水平・勾配軒線長	m	合計長さ (K1+K2)
k22	水平・勾配外壁属性長	m	合計長さ (K3+K4)
k23	棟木・隅木長	m	合計長さ (K5+K6)
k24	棟木・隅木・下り棟長	m	合計長さ (K5+K6+K9)
k25	屋根面積	m ²	
k26	ドーマー屋根面積	m ²	
k27	屋根面積（投影）	m ²	
k28	ドーマー屋根面積（投影）	m ²	
k29	屋根裏面積	m ²	※外壁線内部
k30	ドーマー屋根裏面積	m ²	※ドーマー軒発生基準線内部
k31	ドーマーと主屋根取合面積	m ²	※ドーマーが付く主屋根との取り合い部分面積
k32	屋根裏面積（投影）	m ²	
k33	ドーマー屋根裏面積（投影）	m ²	
k34	ドーマーと主屋根取合面積（投影）	m ²	
k35	稜線長	m	※169～172の図参照

基本数量タイプ一覧（リフォーム用） ※新設屋根が対象

記号	基本数量名称	単位	備考
134	和瓦系棟木・隅木長	m	[屋根模様＝縦・瓦] ※合計長さ
135	和瓦系棟木・隅木・下り棟長	m	
136	和瓦系水平・勾配軒線長	m	
137	和瓦系水平・勾配外壁属性長	m	
138	洋瓦系棟木・隅木長	m	[屋根模様＝洋瓦縦・S型・モニエル・平板瓦] ※合計長さ
139	洋瓦系水平・勾配軒線長	m	
140	洋瓦系水平・勾配外壁属性長	m	
141	コロアル・鉄板系棟木・隅木長	m	
142	コロアル・鉄板系水平・勾配軒線長	m	[屋根模様＝コロアル・平板葺・模様なし] ※合計長さ
143	コロアル・鉄板系水平・勾配外壁属性長	m	
144	瓦棒系棟木・隅木長	m	
145	瓦棒系水平・勾配軒線長	m	[屋根模様＝瓦棒] ※合計長さ
146	瓦棒系水平・勾配外壁属性長	m	
147	和瓦系のし瓦3段棟木長	m	
148	和瓦系のし瓦3段隅木長	m	
149	和瓦系のし瓦3段下り棟長	m	
150	和瓦系のし瓦3段棟木・隅木長	m	
151	和瓦系のし瓦3段棟木・隅木・下り棟長	m	
152	和瓦系のし瓦5段棟木長	m	[屋根模様＝縦・瓦] のし瓦
153	和瓦系のし瓦5段隅木長	m	
154	和瓦系のし瓦5段下り棟長	m	
155	和瓦系のし瓦5段棟木・隅木長	m	
156	和瓦系のし瓦5段棟木・隅木・下り棟長	m	[屋根模様＝縦・瓦] のし瓦
157	和瓦系のし瓦7段棟木長	m	
158	和瓦系のし瓦7段隅木長	m	
159	和瓦系のし瓦7段下り棟長	m	
160	和瓦系のし瓦7段棟木・隅木長	m	
161	和瓦系のし瓦7段棟木・隅木・下り棟長	m	
162	和瓦系のし瓦3段の鬼瓦カ所数	カ所	[屋根模様＝縦・瓦] 鬼瓦
163	和瓦系のし瓦5段の鬼瓦カ所数	カ所	
164	和瓦系のし瓦7段の鬼瓦カ所数	カ所	
165	和瓦系鬼瓦カ所数（合計）	カ所	
166	洋瓦系鬼瓦カ所数（合計）	カ所	[屋根模様＝洋瓦縦・S型・モニエル・平板瓦]
167	コロアル・鉄板系鬼瓦カ所数（合計）	カ所	[屋根模様＝コロアル・平板葺・模様なし]
168	瓦棒系鬼瓦カ所数（合計）	カ所	[屋根模様＝瓦棒]
169	和瓦系稜線長	m	
170	洋瓦系稜線長	m	
171	コロアル・鉄板系稜線長	m	
172	瓦棒系稜線長	m	

基本数量タイプ一覧（リフォーム用） ※新設・増築が対象

記号	基本数量名称	単位	備考
m0	床柱 総本数	本	
m1	非化粧管柱 総本数(内外供)	本	
m2	化粧管柱 総本数(内外供)	本	
m3	地階管柱本数 (内外供)	本	
m4	1階管柱本数 (内外供)	本	
m5	2階管柱本数 (内外供)	本	
m6	3階管柱本数 (内外供)	本	
m7	管柱総本数 (内外供)	本	
m8	非化粧通し柱 総本数(内外供)	本	
m9	化粧通し柱 総本数(内外供)	本	
m10	通し柱 総本数(内外供)	本	
m11	非化粧半柱 総本数(内外供)	本	
m12	化粧半柱 総本数(内外供)	本	
m13	半柱 総本数(内外供)	本	
m14	管・半・通し柱 総本数(内外供)	本	
m15	外部塗込柱 総本数	本	
m16	外部化粧柱 総本数	本	
m17	格子バルコニー下柱本数	本	
m18	壁系バルコニー下柱本数	本	
m19	格子歩廊下柱本数	本	
m20	壁系歩廊下柱本数	本	
m21	付柱 入力本数	本	
m22	付柱 長さ	m	
m23	付柱 面積	m ²	
m24	付梁 入力本数	本	
m25	付梁 長さ	m	
m26	付梁 面積	m ²	
m27	付柱・付梁 合計入力本数	本	
m28	付柱・付梁 合計長さ	m	
m29	付柱・付梁 合計面積	m ²	
m30	ポーター 長さ	m	
m31	ポーター 面積	m ²	
m32	出隅コーナー 左右交互 入力本数	本	
m33	出隅コーナー 左右交互 長さ	m	
m34	出隅コーナー 左右交互 面積	m ²	
m35	出隅コーナー 左右対称 入力本数	本	
m36	出隅コーナー 左右対称 長さ	m	
m37	出隅コーナー 左右対称 面積	m ²	
m38	出隅コーナー ストレート(合計) 本数	本	※目地あり・なしの合計
m39	出隅コーナー ストレート(合計) 長さ	m	
m40	出隅コーナー ストレート(合計) 面積	m ²	
m41	出隅コーナー ストレート(目地あり) 本数	本	※外壁模様入力で模様ピッチを指示した場合
m42	出隅コーナー ストレート(目地あり) 長さ	m	
m43	出隅コーナー ストレート(目地あり) 面積	m ²	
m44	出隅コーナー ストレート(目地なし) 本数	本	※外壁模様入力で模様ピッチを0のした場合
m45	出隅コーナー ストレート(目地なし) 長さ	m	
m46	出隅コーナー ストレート(目地なし) 面積	m ²	

基本数量タイプ一覧（リフォーム用） ※増築が対象

記号	基本数量名称	単位	備考
n0	バルコニー(格子) 手摺長さ	m	外壁線と接していない間仕切長さ
n1	バルコニー(壁) 手摺長さ	m	外壁線と接していない間仕切長さ
n2	バルコニー(壁+トップ) 手摺長さ	m	外壁線と接していない間仕切長さ
n3	歩廊(格子) 手摺長さ	m	外壁線と接していない間仕切長さ
n4	歩廊(壁) 手摺長さ	m	外壁線と接していない間仕切長さ
n5	歩廊(壁+トップ) 手摺長さ	m	外壁線と接していない間仕切長さ
n6	ウッドデッキ手摺入力 本数	本	※ウッドデッキ手摺入力データ
n7	ウッドデッキ手摺入力 長さ	m	※ウッドデッキ手摺入力データ
n8	ウッドデッキ手摺入力 面積	m ²	※ウッドデッキ手摺入力データ
n9	バルコニー手摺入力 総本数	本	※バルコニー手摺入力データ
n10	バルコニー手摺入力 小柱 本数	本	※バルコニー手摺入力データ
n11	バルコニー手摺入力 縦格子 本数	本	※バルコニー手摺入力データ
n12	バルコニー手摺入力 横格子 本数	本	※バルコニー手摺入力データ
n13	バルコニー手摺入力 クロス 本数	本	※バルコニー手摺入力データ
n14	バルコニー手摺入力 格子 本数	本	※バルコニー手摺入力データ
n15	バルコニー手摺入力 パネル 本数	本	※バルコニー手摺入力データ
n16	バルコニー手摺入力 透明パネル本数	本	※バルコニー手摺入力データ
n17	バルコニー(壁) 周囲長	m	全間仕切長さ
n18	バルコニー(壁+トップ) 周囲長	m	全間仕切長さ
n19	バルコニー(壁・壁+トップ) 合計周長	m	合計長さ
n20	歩廊(壁) 周囲長	m	全間仕切長さ
n21	歩廊(壁+トップ) 周囲長	m	全間仕切長さ
n22	歩廊(壁・壁+トップ) 合計周長	m	合計長さ
n23	バルコニー(格子) 外壁一致長	m	外壁線と一致する間仕切長さ
n24	バルコニー(壁・壁+トップ) 外壁一致長	m	外壁線と一致する間仕切長さ
n25	歩廊(格子) 外壁一致長	m	外壁線と一致する間仕切長さ
n26	歩廊(壁・壁+トップ) 外壁一致長	m	外壁線と一致する間仕切長さ
n27	バルコニー(壁タイプ) 下がり1段長さ	m	自階外壁線&下階外壁線の外側のある長さ
n28	バルコニー(壁タイプ) 下がり2段長さ	m	自階外壁線&下階外壁線の外側のある長さ
n29	歩廊(壁タイプ) 下がり1段長さ	m	自階外壁線&下階外壁線の外側のある長さ
n30	歩廊(壁タイプ) 下がり2段長さ	m	自階外壁線&下階外壁線の外側のある長さ
n31	バルコニー(壁) 延床面積	m ²	
n32	バルコニー(壁+トップ) 延床面積	m ²	
n33	バルコニー(壁・壁+トップ) 合計床面積	m ²	
n34	歩廊(壁) 延床面積	m ²	
n35	歩廊(壁+トップ) 延床面積	m ²	
n36	歩廊(壁・壁+トップ) 合計床面積	m ²	
n37	ウッドデッキ 延床面積	m ²	
n38	バルコニー(格子) はねだし長	m	自階外壁線&下階外壁線の外側のある長さ
n39	バルコニー(壁タイプ) はねだし長	m	自階外壁線&下階外壁線の外側のある長さ
n40	歩廊(格子) はねだし長	m	自階外壁線&下階外壁線の外側のある長さ
n41	歩廊(壁タイプ) はねだし長	m	自階外壁線&下階外壁線の外側のある長さ
n42	バルコニー・歩廊 はねだし合計	m	自階外壁線&下階外壁線の外側のある長さ
n43	バルコニー・歩廊・外壁 はねだし合計	m	自階外壁線&下階外壁線の外側のある長さ

基本数量タイプ一覧（リフォーム用） ※増築階段が対象

記号	基本数量名称	単位	備考	
p0	UP線数	本	階段UP線の数	
p1	DN線数	本	階段DN線の数	
p2	巾木長さ（踊場）	m	※長さは、実長+本数×180mm ※段差カ所数×蹴上高を加算する (次頁図参照)	
p3	巾木長さ（廻り）	m		
p4	巾木長さ（合計）	m		
p5	ササラ桁長さ（直進）	m		※長さは、実長+本数×150mm (次頁図参照)
p6	ササラ桁長さ（廻り）	m		
p7	ササラ桁長さ（合計）	m		
p8	蹴込み長さ	m	合計長さ	
p9	蹴込み板枚数	枚		
p10	蹴込み面積	m ²	蹴込み板枚数×蹴上高	
p11	蹴込み面積・段板面積	m ²		
p12	段板面積 踊り場	m ²	※各仕切毎の面積	
p13	直進	m ²		
p14	廻り2段	m ²		
p15	廻り3段	m ²		
p16	廻り5段	m ²		
p17	バリアフリ- (60:30)	m ²		
p18	バリアフリ- (30:60)	m ²		
p19	合計	m ²		
p20	段板枚数 踊り場	枚		※各仕切毎の段板の枚数
p21	直進	枚		
p22	廻り2段	枚		
p23	廻り3段	枚		
p24	廻り5段	枚		
p25	バリアフリ-大(60)	枚		
p26	バリアフリ-小(30)	枚		
p27	合計	枚		
p28	段板セット 踊り場	セット	※各仕切毎の数	
p29	直進	セット		
p30	廻り2段	セット		
p31	廻り3段	セット		
p32	廻り5段	セット		
p33	バリアフリ- (60:30)	セット		
p34	バリアフリ- (30:60)	セット		
p35	合計	セット		
p36	ササラ桁長さ（直進）	m	※長さは、実長+本数×150mm (次頁図参照)	
p37	ササラ桁長さ（廻り）	m		
p38	ササラ桁長さ（合計）	m		
p39	踊場周囲長	m	踊場の全周囲長さ	
p40	蹴込み長さ	m	合計長さ	
p41	段板面積 踊り場	m ²	※各仕切毎の面積	
p42	直進	m ²		
p43	廻り2段	m ²		
p44	廻り3段	m ²		

基本数量タイプ一覧（リフォーム用） ※増築階段が対象

記号	基本数量名称	単位	備考
p45	段板面積 廻り 5段	m ²	
p46	ﾊﾞﾘｱﾌﾞﾘｰ (60:30)	m ²	
p47	ﾊﾞﾘｱﾌﾞﾘｰ (30:60)	m ²	
p48	合計	m ²	
p49	段板枚数 踊り場	枚	※各仕切毎の段板の枚数
p50	直進	枚	
p51	廻り 2段	枚	
p52	廻り 3段	枚	
p53	廻り 5段	枚	
p54	ﾊﾞﾘｱﾌﾞﾘｰ-大 (60)	枚	
p55	ﾊﾞﾘｱﾌﾞﾘｰ-小 (30)	枚	
p56	合計	枚	
p57	段板セット 踊り場	セット	※各仕切毎の数
p58	直進	セット	
p59	廻り 2段	セット	
p60	廻り 3段	セット	
p61	廻り 5段	セット	
p62	ﾊﾞﾘｱﾌﾞﾘｰ (60:30)	セット	
p63	ﾊﾞﾘｱﾌﾞﾘｰ (30:60)	セット	
p64	合計	セット	

ストリップ

【巾木】

- ・蹴込線でない線の長さ
但し、ルーバー手摺区間は除く
- ・段差カ所○×蹴上高を加算
- ・仕切間の段差カ所×蹴上高を加算

踊り場

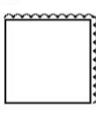

廻り

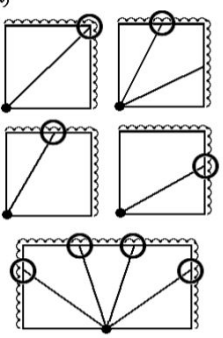

【ササラ桁】

蹴込線でない線の長さ
但し、ストリップ階段でない場合は
ルーバー手摺区間は除く

直進

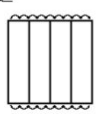

廻り

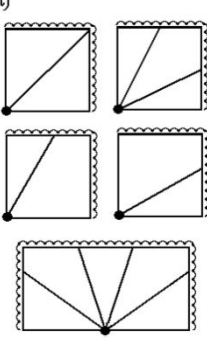

基本数量タイプ一覧（リフォーム用） ※増築が対象

記号	基本数量名称	単位	備考
r0	筋違 30x90x3000 本数	本	
r1	筋違 30x90x4000 本数	本	4000以上も加算
r2	筋違 45x90x3000 本数	本	
r3	筋違 45x90x4000 本数	本	4000以上も加算
r4	筋違 90x90x3000 本数	本	
r5	筋違 90x90x4000 本数	本	4000以上も加算
r6	筋違 総本数	本	
r7	構造用合板延べ長さ	m	
s0	布基礎コンクリート量	m ³	
s1	布基礎栗石量	m ³	
s2	布基礎根切量	m ³	
s3	布基礎埋戻量	m ³	
s4	布基礎残土処分量	m ³	
s5	布基礎立上り見附	m ²	
s6	布基礎フーチング投影	m ²	
s7	立上り見附+フーチング投影	m ²	
s8	布基礎立上り型枠	m ²	
s9	布基礎フーチング型枠	m ²	
s10	布基礎立上り外壁線上長さ	m	外壁線上の布基礎立上り長さ
s11	布基礎立上り外壁線内長さ	m	外壁線内の布基礎立上り長さ
s12	ベタ基礎コンクリート量	m ³	
s13	ベタ基礎根切量	m ³	
s14	ベタ基礎埋戻量	m ³	
s15	ベタ基礎残土処分量	m ³	
s16	ベタ基礎立上り見附	m ²	
s17	ベタ基礎外周部長さ	m	
s18	ベタ基礎立上り型枠	m ²	
s19	ベタ基礎立上り外壁線上長さ	m	外壁線上のベタ基礎立上り長さ
s20	ベタ基礎立上り外壁線内長さ	m	外壁線内のベタ基礎立上り長さ
s21	ベタ基礎栗石量	m ³	
s22	布基礎立上り合計長さ	m	合計長さ (s10+s11+s24)
s23	ベタ基礎立上り合計長さ	m	合計長さ (s19+s20+s25)
s24	布基礎立上り外部長さ	m	外壁線の外側にある布基礎立上り長さ
s25	ベタ基礎立上り外部長さ	m	外壁線の外側にあるベタ基礎立上り長さ
t1	火打土台本数	本	
t2	火打梁本数	本	

布基礎コンクリート量 = ①+②+③+④

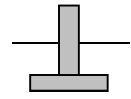

①布基礎断面積×布基礎長さ

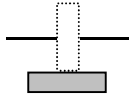

②フーチン断面積×フーチン長さ

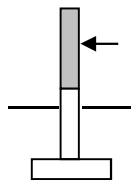

※浴室腰コンの場合(加算)

③浴室腰コン部分の断面積×浴室腰コン長さ

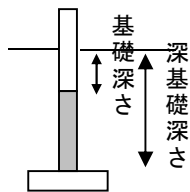

※深基礎の場合(加算)

④[深基礎深さ-基礎深さ]部分の断面積×深基礎長さ

布基礎栗石量 = 栗石断面積 × (布基礎長さ+フーチングのみ長さ)

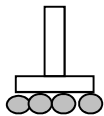

$W \times H$

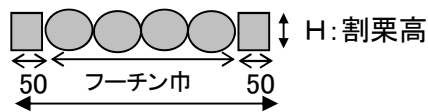

W: フーチン巾+100

布基礎根切量 = 根切断面積 × (布基礎長さ+フーチングのみ長さ)

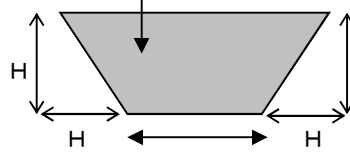
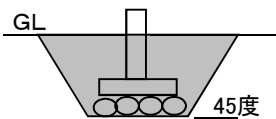

H: 基礎深さ+フーチン高+割栗高

フーチン巾+100

※深基礎の場合、加算する

深基礎根切断面積 × 深基礎長さ

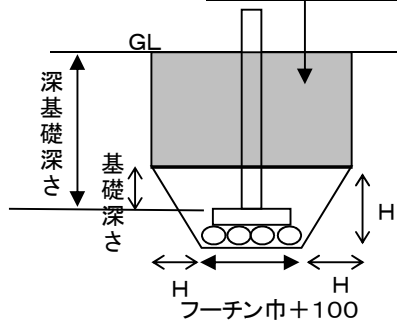

布基礎埋戻量 = [布基礎根切量] - [布基礎残土処分]

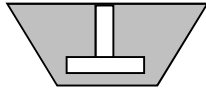

布基礎残土処分 = ①+②+③

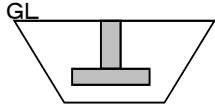

①布基礎残土断面積×布基礎長さ

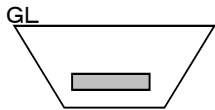

②フーチン断面積×布基礎長さ

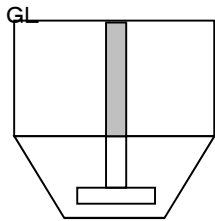

※深基礎の場合

③[深基礎深さ-基礎深さ]部分の断面積×深基礎長さ

立上り見附 = ①+②+③

①基礎立上り高さ×布基礎長さ

※浴室腰コンの場合(加算)

②浴室腰コン高さ×浴室腰コン長さ

※深基礎の場合(加算)

③[深基礎深さ-基礎深さ]×深基礎長さ

フーチング投影 = フーチング巾×(布基礎長さ+フーチングのみ長さ)

立上り見附+フーチング投影 = [立上り見附]+[フーチング投影]

立上り型枠 = [立上り見附]×2

フーチング型枠 = フーチング高×(布基礎長さ+フーチングのみ長さ)×2

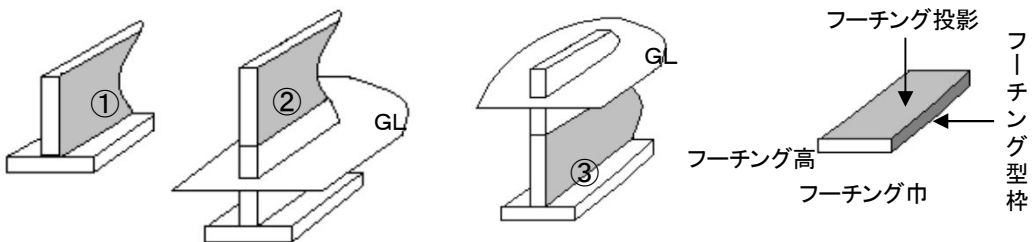

ベタ基礎コンクリート量 = ①+②+③+④

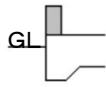

①ベタ基礎立上り断面積×ベタ基礎立上り長さ

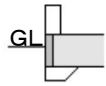

②底盤の合成後閉ループ拡巾面積×底盤厚
※閉ループ拡巾値=ベタ基礎立上り巾/2

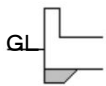

③掘下部分断面積×底盤の合成後外周長さ

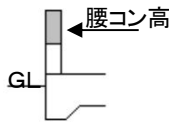

※浴室腰コンの場合(加算)

④浴室腰コン部分の断面積×浴室腰コン長さ

ベタ基礎根切量 = ①+②

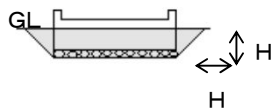

①底盤の合成後閉ループ拡巾面積×H
※閉ループ拡巾値=H/2

H:底盤の地中部分の深さ+割栗高



②掘下部分断面積×底盤の合成後外周長さ

ベタ基礎埋戻量 = [ベタ基礎根切量]－[底盤の合成後閉ループ拡巾面積×H]
※閉ループ拡巾値=ベタ基礎立上り巾/2

ベタ基礎残土処分 = [ベタ基礎根切量]－[ベタ基礎埋戻量]

ベタ基礎立上り見附 = ①+②

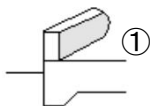

①ベタ基礎立上り高さ×ベタ基礎立上り長さ

※浴室腰コンの場合(加算)

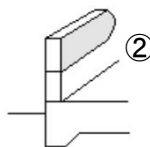

②浴室腰コン高さ×浴室腰コン長さ

ベタ基礎外周部長さ = 底盤の合成後閉ループの周囲長

ベタ基礎立上り型枠 = [ベタ基礎立上り見附]×2

基本数量タイプ一覧（リフォーム用）

記号	基本数量名称	単位	備考
u1	(増築床面積)和室	m ²	※部屋名入力の「和室-2」で表示される 部屋名リストの並びと対応
u2	(増築床面積)その他和室 1	m ²	
u3	(増築床面積)その他和室 2	m ²	
u4	(増築床面積)その他和室 3	m ²	
u5	(増築床面積)その他和室 4	m ²	
u6	(増築床面積)その他和室 5	m ²	
u7	(増築床面積)その他和室 6	m ²	
u8	(増築床面積)その他和室 7	m ²	
u9	(増築床面積)その他和室 8	m ²	
u10	(増築床面積)その他和室 9	m ²	
u11	(増築床面積)その他和室 1 0	m ²	
u12	(増築床面積)その他和室 1 1	m ²	
u13	(増築床面積)その他和室 1 2	m ²	
u14	(増築床面積)その他和室 1 3	m ²	
u15	(増築床面積)その他和室 1 4	m ²	
u16	(増築床面積)その他和室 1 5	m ²	
u17	(増築床面積)その他和室 1 6	m ²	
u18	(増築床面積)その他和室 1 7	m ²	
u19	(増築床面積)その他和室 1 8	m ²	
u20	(増築床面積)その他和室 1 9	m ²	
u21	(増築床面積)その他和室 2 0	m ²	
u22	(増築床面積)床の間	m ²	
u23	(増築床面積)仏間	m ²	
u24	(増築床面積)書院	m ²	
u25	(増築床面積)地袋室	m ²	
u26	(増築床面積)板の間	m ²	
u27	(増築床面積)踏込	m ²	
u28	(増築床面積)押入	m ²	
u29	(増築床面積)広縁	m ²	
u30	(増築床面積)床脇室	m ²	
u31	(増築床面積)板の間(天)	m ²	
u32	(増築床面積)押入(天)	m ²	
u33	(増築床面積)吊押入	m ²	
u34	(増築床面積)洋室	m ²	
u35	(増築床面積)寝室	m ²	
u36	(増築床面積)書斎	m ²	
u37	(増築床面積)子供室	m ²	
u38	(増築床面積)応接間	m ²	
u39	(増築床面積)納戸	m ²	
u40	(増築床面積)居間	m ²	
u41	(増築床面積)食堂	m ²	
u42	(増築床面積)台所	m ²	
u43	(増築床面積)D・K	m ²	
u44	(増築床面積)L・D	m ²	
u45	(増築床面積)L・D・K	m ²	
u46	(増築床面積)小屋裏居室	m ²	
u47	(増築床面積)事務室	m ²	
u48	(増築床面積)W・C	m ²	
u49	(増築床面積)洗面所	m ²	
u50	(増築床面積)脱衣室	m ²	

基本数量タイプ一覧（リフォーム用）

記号	基本数量名称	単位	備考
u51	(増築床面積)ユーティリティ	m ²	
u52	(増築床面積)物入	m ²	
u53	(増築床面積)物入(天)	m ²	
u54	(増築床面積)洋服入	m ²	
u55	(増築床面積)洋服入(天)	m ²	
u56	(増築床面積)吊物入	m ²	
u57	(増築床面積)小屋裏収納	m ²	
u58	(増築床面積)ホール	m ²	
u59	(増築床面積)廊下	m ²	
u60	(増築床面積)吹抜	m ²	
u61	(増築床面積)階段室	m ²	
u62	(増築床面積)ストリップ階段	m ²	
u63	(増築床面積)P S	m ²	
u64	(増築床面積)その他洋室 1	m ²	※部屋名入力の「洋室-2」で表示される 部屋名リストの並びと対応
u65	(増築床面積)その他洋室 2	m ²	
u66	(増築床面積)その他洋室 3	m ²	
u67	(増築床面積)その他洋室 4	m ²	
u68	(増築床面積)その他洋室 5	m ²	
u69	(増築床面積)その他洋室 6	m ²	
u70	(増築床面積)その他洋室 7	m ²	
u71	(増築床面積)その他洋室 8	m ²	
u72	(増築床面積)その他洋室 9	m ²	
u73	(増築床面積)その他洋室 1 0	m ²	
u74	(増築床面積)その他洋室 1 1	m ²	
u75	(増築床面積)その他洋室 1 2	m ²	
u76	(増築床面積)その他洋室 1 3	m ²	
u77	(増築床面積)その他洋室 1 4	m ²	
u78	(増築床面積)その他洋室 1 5	m ²	
u79	(増築床面積)その他洋室 1 6	m ²	
u80	(増築床面積)その他洋室 1 7	m ²	
u81	(増築床面積)その他洋室 1 8	m ²	
u82	(増築床面積)その他洋室 1 9	m ²	
u83	(増築床面積)その他洋室 2 0	m ²	
u84	(増築床面積)出窓	m ²	
u85	(増築床面積)浴室	m ²	
u86	(増築床面積)玄関	m ²	
u87	(増築床面積)勝手口	m ²	
u88	(増築床面積)ガレージ	m ²	
u89	(増築床面積)店舗	m ²	
u90	(増築床面積)事務所	m ²	
u91	(増築床面積)その他土間 1	m ²	※部屋名入力の「内部土間-2」で表示される 部屋名リストの並びと対応
u92	(増築床面積)その他土間 2	m ²	
u93	(増築床面積)その他土間 3	m ²	
u94	(増築床面積)その他土間 4	m ²	
u95	(増築床面積)その他土間 5	m ²	
u96	(増築床面積)その他土間 6	m ²	
u97	(増築床面積)その他土間 7	m ²	
u98	(増築床面積)その他土間 8	m ²	
u99	(増築床面積)その他土間 9	m ²	
u100	(増築床面積)その他土間 1 0	m ²	

基本数量タイプ一覧（リフォーム用）

記号	基本数量名称	単位	備考
v1	(改築床面積)和室	m ²	※部屋名入力の「和室-2」で表示される 部屋名リストの並びと対応
v2	(改築床面積)その他和室 1	m ²	
v3	(改築床面積)その他和室 2	m ²	
v4	(改築床面積)その他和室 3	m ²	
v5	(改築床面積)その他和室 4	m ²	
v6	(改築床面積)その他和室 5	m ²	
v7	(改築床面積)その他和室 6	m ²	
v8	(改築床面積)その他和室 7	m ²	
v9	(改築床面積)その他和室 8	m ²	
v10	(改築床面積)その他和室 9	m ²	
v11	(改築床面積)その他和室 1 0	m ²	
v12	(改築床面積)その他和室 1 1	m ²	
v13	(改築床面積)その他和室 1 2	m ²	
v14	(改築床面積)その他和室 1 3	m ²	
v15	(改築床面積)その他和室 1 4	m ²	
v16	(改築床面積)その他和室 1 5	m ²	
v17	(改築床面積)その他和室 1 6	m ²	
v18	(改築床面積)その他和室 1 7	m ²	
v19	(改築床面積)その他和室 1 8	m ²	
v20	(改築床面積)その他和室 1 9	m ²	
v21	(改築床面積)その他和室 2 0	m ²	
v22	(改築床面積)床の間	m ²	
v23	(改築床面積)仏間	m ²	
v24	(改築床面積)書院	m ²	
v25	(改築床面積)地袋室	m ²	
v26	(改築床面積)板の間	m ²	
v27	(改築床面積)踏込	m ²	
v28	(改築床面積)押入	m ²	
v29	(改築床面積)広縁	m ²	
v30	(改築床面積)床脇室	m ²	
v31	(改築床面積)板の間(天)	m ²	
v32	(改築床面積)押入(天)	m ²	
v33	(改築床面積)吊押入	m ²	
v34	(改築床面積)洋室	m ²	
v35	(改築床面積)寝室	m ²	
v36	(改築床面積)書斎	m ²	
v37	(改築床面積)子供室	m ²	
v38	(改築床面積)応接間	m ²	
v39	(改築床面積)納戸	m ²	
v40	(改築床面積)居間	m ²	
v41	(改築床面積)食堂	m ²	
v42	(改築床面積)台所	m ²	
v43	(改築床面積)D・K	m ²	
v44	(改築床面積)L・D	m ²	
v45	(改築床面積)L・D・K	m ²	
v46	(改築床面積)小屋裏居室	m ²	
v47	(改築床面積)事務室	m ²	
v48	(改築床面積)W・C	m ²	
v49	(改築床面積)洗面所	m ²	
v50	(改築床面積)脱衣室	m ²	

基本数量タイプ一覧（リフォーム用）

記号	基本数量名称	単位	備考
v51	(改築床面積)ユーティリティ	m ²	
v52	(改築床面積)物入	m ²	
v53	(改築床面積)物入(天)	m ²	
v54	(改築床面積)洋服入	m ²	
v55	(改築床面積)洋服入(天)	m ²	
v56	(改築床面積)吊物入	m ²	
v57	(改築床面積)小屋裏収納	m ²	
v58	(改築床面積)ホール	m ²	
v59	(改築床面積)廊下	m ²	
v60	(改築床面積)吹抜	m ²	
v61	(改築床面積)階段室	m ²	
v62	(改築床面積)ストリップ階段	m ²	
v63	(改築床面積)P S	m ²	
v64	(改築床面積)その他洋室 1	m ²	※部屋名入力の「洋室-2」で表示される 部屋名リストの並びと対応
v65	(改築床面積)その他洋室 2	m ²	
v66	(改築床面積)その他洋室 3	m ²	
v67	(改築床面積)その他洋室 4	m ²	
v68	(改築床面積)その他洋室 5	m ²	
v69	(改築床面積)その他洋室 6	m ²	
v70	(改築床面積)その他洋室 7	m ²	
v71	(改築床面積)その他洋室 8	m ²	
v72	(改築床面積)その他洋室 9	m ²	
v73	(改築床面積)その他洋室 1 0	m ²	
v74	(改築床面積)その他洋室 1 1	m ²	
v75	(改築床面積)その他洋室 1 2	m ²	
v76	(改築床面積)その他洋室 1 3	m ²	
v77	(改築床面積)その他洋室 1 4	m ²	
v78	(改築床面積)その他洋室 1 5	m ²	
v79	(改築床面積)その他洋室 1 6	m ²	
v80	(改築床面積)その他洋室 1 7	m ²	
v81	(改築床面積)その他洋室 1 8	m ²	
v82	(改築床面積)その他洋室 1 9	m ²	
v83	(改築床面積)その他洋室 2 0	m ²	
v84	(改築床面積)出窓	m ²	
v85	(改築床面積)浴室	m ²	
v86	(改築床面積)玄関	m ²	
v87	(改築床面積)勝手口	m ²	
v88	(改築床面積)ガレージ	m ²	
v89	(改築床面積)店舗	m ²	
v90	(改築床面積)事務所	m ²	
v91	(改築床面積)その他土間 1	m ²	※部屋名入力の「内部土間-2」で表示される 部屋名リストの並びと対応
v92	(改築床面積)その他土間 2	m ²	
v93	(改築床面積)その他土間 3	m ²	
v94	(改築床面積)その他土間 4	m ²	
v95	(改築床面積)その他土間 5	m ²	
v96	(改築床面積)その他土間 6	m ²	
v97	(改築床面積)その他土間 7	m ²	
v98	(改築床面積)その他土間 8	m ²	
v99	(改築床面積)その他土間 9	m ²	
v100	(改築床面積)その他土間 1 0	m ²	

基本数量タイプ一覧（リフォーム用）

記号	基本数量名称	単位	備考
w1	(個数拾い)タイプ1	個	※[積算補助数量拾い]の[個数拾い]
w2	(個数拾い)タイプ2	個	
w3	(個数拾い)タイプ3	個	
w4	(個数拾い)タイプ4	個	
w5	(個数拾い)タイプ5	個	
w6	(個数拾い)タイプ6	個	
w7	(個数拾い)タイプ7	個	
w8	(個数拾い)タイプ8	個	
w9	(個数拾い)タイプ9	個	
w10	(個数拾い)タイプ10	個	
w11	(個数拾い)タイプ11	個	
w12	(個数拾い)タイプ12	個	
w13	(個数拾い)タイプ13	個	
w14	(個数拾い)タイプ14	個	
w15	(個数拾い)タイプ15	個	
w16	(個数拾い)タイプ16	個	
w17	(個数拾い)タイプ17	個	
w18	(個数拾い)タイプ18	個	
w19	(個数拾い)タイプ19	個	
w20	(個数拾い)タイプ20	個	
w21	(個数拾い)タイプ21	個	
w22	(個数拾い)タイプ22	個	
w23	(個数拾い)タイプ23	個	
w24	(個数拾い)タイプ24	個	
w25	(個数拾い)タイプ25	個	
w26	(個数拾い)タイプ26	個	
w27	(個数拾い)タイプ27	個	
w28	(個数拾い)タイプ28	個	
w29	(個数拾い)タイプ29	個	
w30	(個数拾い)タイプ30	個	
w31	(個数拾い)タイプ31	個	
w32	(個数拾い)タイプ32	個	
w33	(個数拾い)タイプ33	個	
w34	(個数拾い)タイプ34	個	
w35	(個数拾い)タイプ35	個	
w36	(個数拾い)タイプ36	個	
w37	(個数拾い)タイプ37	個	
w38	(個数拾い)タイプ38	個	
w39	(個数拾い)タイプ39	個	
w40	(個数拾い)タイプ40	個	
w41	(個数拾い)タイプ41	個	
w42	(個数拾い)タイプ42	個	
w43	(個数拾い)タイプ43	個	
w44	(個数拾い)タイプ44	個	
w45	(個数拾い)タイプ45	個	
w46	(個数拾い)タイプ46	個	
w47	(個数拾い)タイプ47	個	
w48	(個数拾い)タイプ48	個	
w49	(個数拾い)タイプ49	個	
w50	(個数拾い)タイプ50	個	

基本数量タイプ一覧

記号	基本数量名称	単位	備考
w51	(長さ拾い)タイプ1	m	※[積算補助数量拾い]の[長さ拾い]
w52	(長さ拾い)タイプ2	m	
w53	(長さ拾い)タイプ3	m	
w54	(長さ拾い)タイプ4	m	
w55	(長さ拾い)タイプ5	m	
w56	(長さ拾い)タイプ6	m	
w57	(長さ拾い)タイプ7	m	
w58	(長さ拾い)タイプ8	m	
w59	(長さ拾い)タイプ9	m	
w60	(長さ拾い)タイプ10	m	
w61	(長さ拾い)タイプ11	m	
w62	(長さ拾い)タイプ12	m	
w63	(長さ拾い)タイプ13	m	
w64	(長さ拾い)タイプ14	m	
w65	(長さ拾い)タイプ15	m	
w66	(長さ拾い)タイプ16	m	
w67	(長さ拾い)タイプ17	m	
w68	(長さ拾い)タイプ18	m	
w69	(長さ拾い)タイプ19	m	
w70	(長さ拾い)タイプ20	m	
w71	(長さ拾い)タイプ21	m	
w72	(長さ拾い)タイプ22	m	
w73	(長さ拾い)タイプ23	m	
w74	(長さ拾い)タイプ24	m	
w75	(長さ拾い)タイプ25	m	
w76	(長さ拾い)タイプ26	m	
w77	(長さ拾い)タイプ27	m	
w78	(長さ拾い)タイプ28	m	
w79	(長さ拾い)タイプ29	m	
w80	(長さ拾い)タイプ30	m	
w81	(長さ拾い)タイプ31	m	
w82	(長さ拾い)タイプ32	m	
w83	(長さ拾い)タイプ33	m	
w84	(長さ拾い)タイプ34	m	
w85	(長さ拾い)タイプ35	m	
w86	(長さ拾い)タイプ36	m	
w87	(長さ拾い)タイプ37	m	
w88	(長さ拾い)タイプ38	m	
w89	(長さ拾い)タイプ39	m	
w90	(長さ拾い)タイプ40	m	
w91	(長さ拾い)タイプ41	m	
w92	(長さ拾い)タイプ42	m	
w93	(長さ拾い)タイプ43	m	
w94	(長さ拾い)タイプ44	m	
w95	(長さ拾い)タイプ45	m	
w96	(長さ拾い)タイプ46	m	
w97	(長さ拾い)タイプ47	m	
w98	(長さ拾い)タイプ48	m	
w99	(長さ拾い)タイプ49	m	
w100	(長さ拾い)タイプ50	m	

基本数量タイプ一覧

記号	基本数量名称	単位	備考
w101	(面積拾い)タイプ1	m ²	※[積算補助数量拾い]の[面積拾い]
w102	(面積拾い)タイプ2	m ²	
w103	(面積拾い)タイプ3	m ²	
w104	(面積拾い)タイプ4	m ²	
w105	(面積拾い)タイプ5	m ²	
w106	(面積拾い)タイプ6	m ²	
w107	(面積拾い)タイプ7	m ²	
w108	(面積拾い)タイプ8	m ²	
w109	(面積拾い)タイプ9	m ²	
w110	(面積拾い)タイプ10	m ²	
w111	(面積拾い)タイプ11	m ²	
w112	(面積拾い)タイプ12	m ²	
w113	(面積拾い)タイプ13	m ²	
w114	(面積拾い)タイプ14	m ²	
w115	(面積拾い)タイプ15	m ²	
w116	(面積拾い)タイプ16	m ²	
w117	(面積拾い)タイプ17	m ²	
w118	(面積拾い)タイプ18	m ²	
w119	(面積拾い)タイプ19	m ²	
w120	(面積拾い)タイプ20	m ²	
w121	(面積拾い)タイプ21	m ²	
w122	(面積拾い)タイプ22	m ²	
w123	(面積拾い)タイプ23	m ²	
w124	(面積拾い)タイプ24	m ²	
w125	(面積拾い)タイプ25	m ²	
w126	(面積拾い)タイプ26	m ²	
w127	(面積拾い)タイプ27	m ²	
w128	(面積拾い)タイプ28	m ²	
w129	(面積拾い)タイプ29	m ²	
w130	(面積拾い)タイプ30	m ²	
w131	(面積拾い)タイプ31	m ²	
w132	(面積拾い)タイプ32	m ²	
w133	(面積拾い)タイプ33	m ²	
w134	(面積拾い)タイプ34	m ²	
w135	(面積拾い)タイプ35	m ²	
w136	(面積拾い)タイプ36	m ²	
w137	(面積拾い)タイプ37	m ²	
w138	(面積拾い)タイプ38	m ²	
w139	(面積拾い)タイプ39	m ²	
w140	(面積拾い)タイプ40	m ²	
w141	(面積拾い)タイプ41	m ²	
w142	(面積拾い)タイプ42	m ²	
w143	(面積拾い)タイプ43	m ²	
w144	(面積拾い)タイプ44	m ²	
w145	(面積拾い)タイプ45	m ²	
w146	(面積拾い)タイプ46	m ²	
w147	(面積拾い)タイプ47	m ²	
w148	(面積拾い)タイプ48	m ²	
w149	(面積拾い)タイプ49	m ²	
w150	(面積拾い)タイプ50	m ²	

基本数量タイプ一覧

記号	基本数量名称	単位	備考
w151	(壁面積拾い)タイプ1	m ²	※[積算補助数量拾い]の[壁面積拾い]
w152	(壁面積拾い)タイプ2	m ²	
w153	(壁面積拾い)タイプ3	m ²	
w154	(壁面積拾い)タイプ4	m ²	
w155	(壁面積拾い)タイプ5	m ²	
w156	(壁面積拾い)タイプ6	m ²	
w157	(壁面積拾い)タイプ7	m ²	
w158	(壁面積拾い)タイプ8	m ²	
w159	(壁面積拾い)タイプ9	m ²	
w160	(壁面積拾い)タイプ10	m ²	
w161	(壁面積拾い)タイプ11	m ²	
w162	(壁面積拾い)タイプ12	m ²	
w163	(壁面積拾い)タイプ13	m ²	
w164	(壁面積拾い)タイプ14	m ²	
w165	(壁面積拾い)タイプ15	m ²	
w166	(壁面積拾い)タイプ16	m ²	
w167	(壁面積拾い)タイプ17	m ²	
w168	(壁面積拾い)タイプ18	m ²	
w169	(壁面積拾い)タイプ19	m ²	
w170	(壁面積拾い)タイプ20	m ²	
w171	(壁面積拾い)タイプ21	m ²	
w172	(壁面積拾い)タイプ22	m ²	
w173	(壁面積拾い)タイプ23	m ²	
w174	(壁面積拾い)タイプ24	m ²	
w175	(壁面積拾い)タイプ25	m ²	
w176	(壁面積拾い)タイプ26	m ²	
w177	(壁面積拾い)タイプ27	m ²	
w178	(壁面積拾い)タイプ28	m ²	
w179	(壁面積拾い)タイプ29	m ²	
w180	(壁面積拾い)タイプ30	m ²	
w181	(壁面積拾い)タイプ31	m ²	
w182	(壁面積拾い)タイプ32	m ²	
w183	(壁面積拾い)タイプ33	m ²	
w184	(壁面積拾い)タイプ34	m ²	
w185	(壁面積拾い)タイプ35	m ²	
w186	(壁面積拾い)タイプ36	m ²	
w187	(壁面積拾い)タイプ37	m ²	
w188	(壁面積拾い)タイプ38	m ²	
w189	(壁面積拾い)タイプ39	m ²	
w190	(壁面積拾い)タイプ40	m ²	
w191	(壁面積拾い)タイプ41	m ²	
w192	(壁面積拾い)タイプ42	m ²	
w193	(壁面積拾い)タイプ43	m ²	
w194	(壁面積拾い)タイプ44	m ²	
w195	(壁面積拾い)タイプ45	m ²	
w196	(壁面積拾い)タイプ46	m ²	
w197	(壁面積拾い)タイプ47	m ²	
w198	(壁面積拾い)タイプ48	m ²	
w199	(壁面積拾い)タイプ49	m ²	
w200	(壁面積拾い)タイプ50	m ²	